

Wartungsanleitung

Gas-Brennwertkessel

MGK-130
MGK-170
MGK-210
MGK-250
MGK-300



Inhaltsverzeichnis

Inhaltsverzeichnis	Seite
Sicherheitshinweise	2-4
Wartungsablauf	5-7
Wartungsablauf MGK-130	8-9
Wartungsablauf MGK-170/210/250/300	10
Kontrolle/ Wartung der Bauteile MGK-130 bis MGK-300	12-19
Wartung Neutralisation & Siphon	20
Wartungsablauf Abschluß	21-23
Funktionskontrolle	24
Liste benötigter Teile	25
Übersicht der Arbeitsschritte mit Wartungsprotokoll	26-27
Montage Rückstromverhinderer MGK-130 (bei Gebläseaustausch)	28-29

Sicherheitshinweise

In dieser Beschreibung werden die folgenden Symbole und Hinweiszeichen verwendet. Diese wichtigen Anweisungen betreffen den Personenschutz und die technische Betriebssicherheit.



"Sicherheitshinweis" kennzeichnet Anweisungen, die genau einzuhalten sind, um Gefährdung oder Verletzung von Personen zu vermeiden und Beschädigungen am Gerät zu verhindern.



Gefahr durch elektrische Spannung an elektrischen Bauteilen!
Achtung: Vor Abnahme der Verkleidung Betriebsschalter ausschalten.

Greifen Sie niemals bei eingeschaltetem Betriebsschalter an elektrische Bauteile und Kontakte! Es besteht die Gefahr eines Stromschlages mit Gesundheitsgefährdung oder Todesfolge.

An Anschlußklemmen liegt auch bei ausgeschaltetem Betriebsschalter Spannung an.



Teile von Heizgeräten können sehr heiß sein; es besteht die Gefahr von schweren Verbrennungen. Deshalb vor Montagearbeiten auskühlen lassen.



Hier ist ein Arbeitsschritt durchzuführen.



Sichtkontrolle.



Bild: Klemmkasten:
Gefahr durch elektrische Spannung



Bild: Zündtrafo, Hochspannungs-Zündelectrode, Ionisationselektrode, Wärmetauscher
Gefahr durch elektrische Spannung, Gefahr von Verbrennung durch heiße Bauteile

Sicherheitshinweise

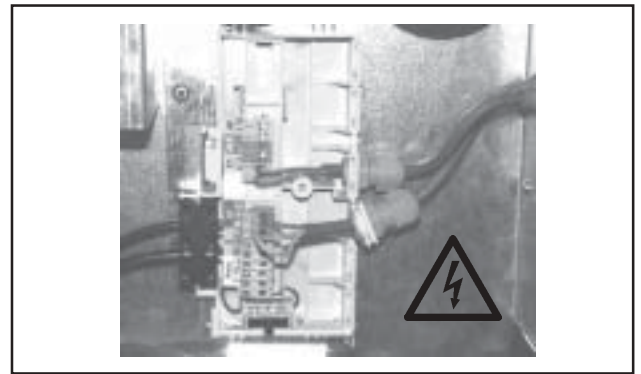
Achtung "Hinweis" kennzeichnet technische Anweisungen, die zu beachten sind, um Schäden und Funktionsstörungen am Kessel zu verhindern.

MGK-170/210/250/300

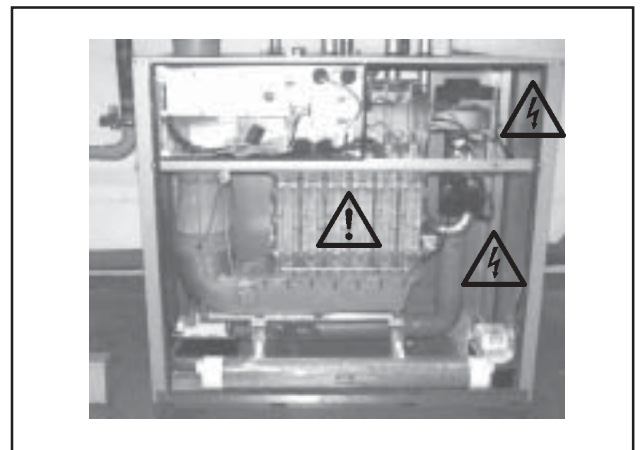
MGK-130



Bild: Gaskombiventil

Gefahr durch elektrische Spannung

Gefahr von Vergiftung und Explosion durch ausströmendes Gas

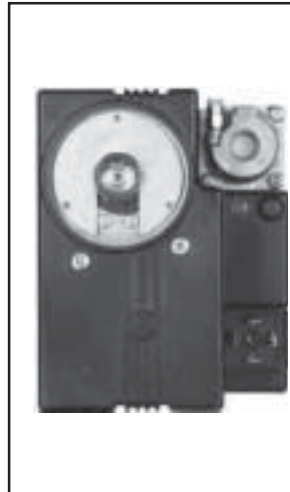

Allgemeine Hinweise

Alle Wartungsarbeiten dürfen nur von einem Fachhandwerker durchgeführt werden.

Regelmäßige Wartung sowie die ausschließliche Verwendung von Original Wolf Ersatzteilen sind für einen störungsfreien Betrieb und lange Lebensdauer Ihres Gerätes von entscheidender Bedeutung.

Wir empfehlen daher einen Wartungsvertrag mit Ihrer Fachhandwerkerfirma abzuschließen.



Bild: Gasanschluß: Gefahr von Vergiftung und Explosionsgefahr durch ausströmendes Gas.

Wartungsablauf

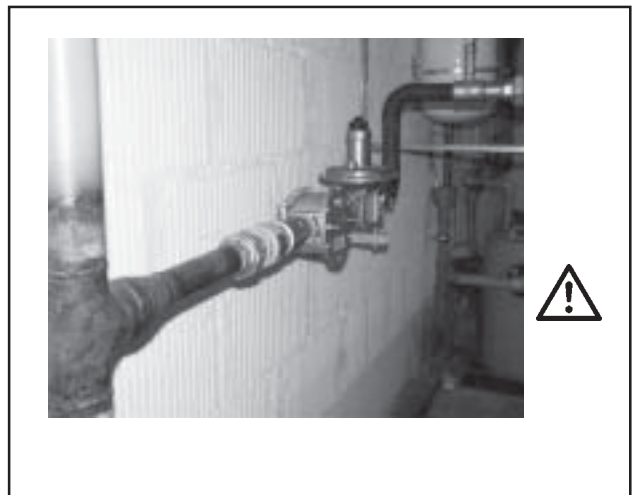
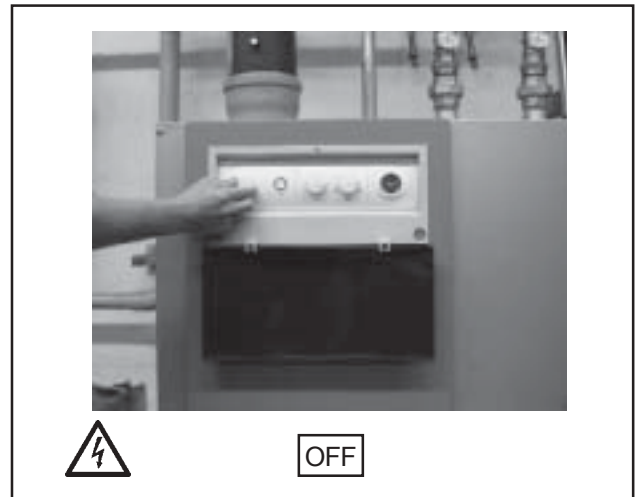
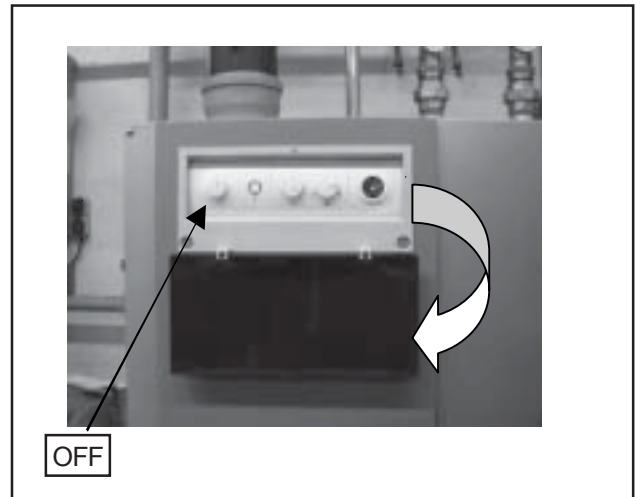

Wartungsablauf

2 x



5 mm

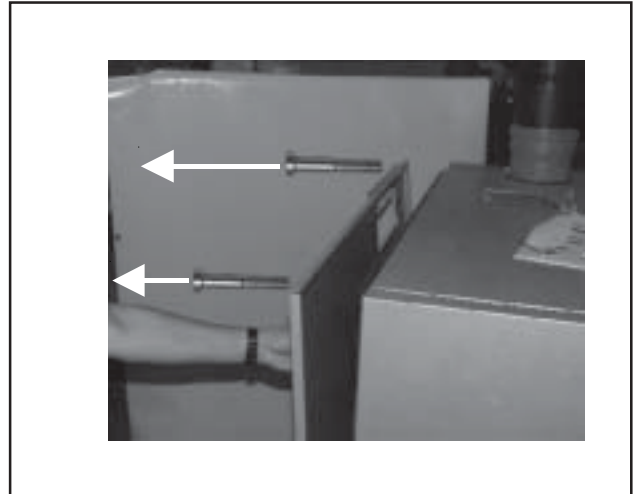

1 x

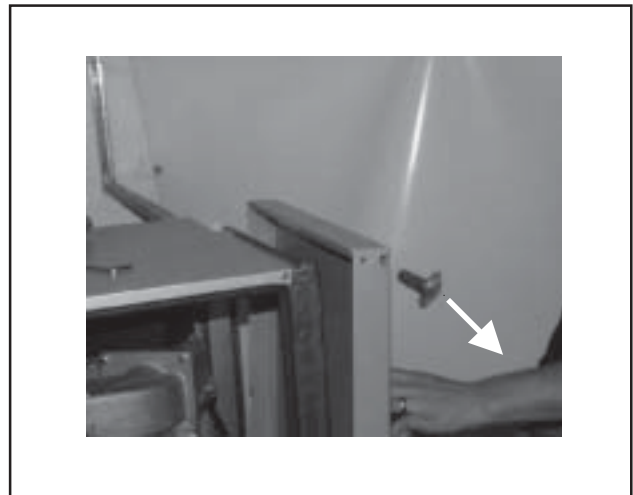

1 Stunde abkühlen lassen!

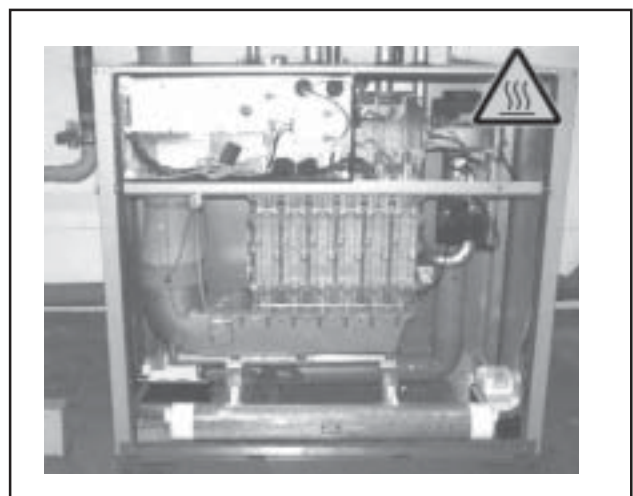

Wartungsablauf

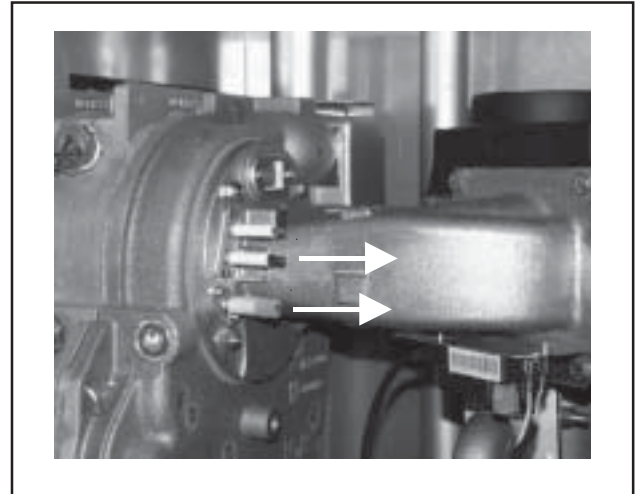

4 x



3 mm

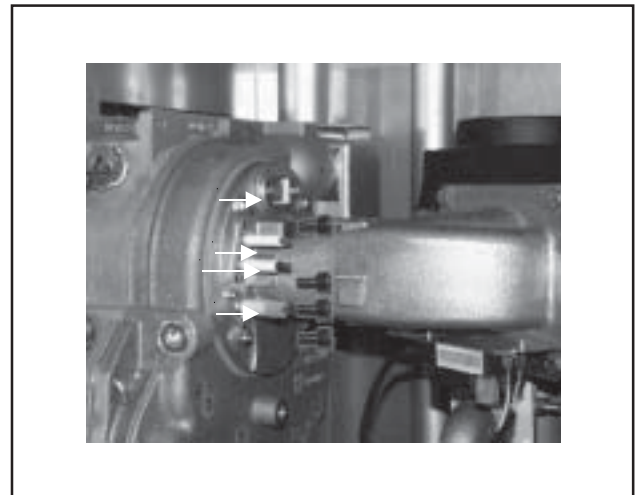

Wartungsablauf MGK-130



Bild: Alle elektrischen Anschlüsse lösen am Gebläse und Zündtrafo

13 mm



Bild: Schrauben zwischen Gebläse und Mischkammer lösen

4 x



13 mm

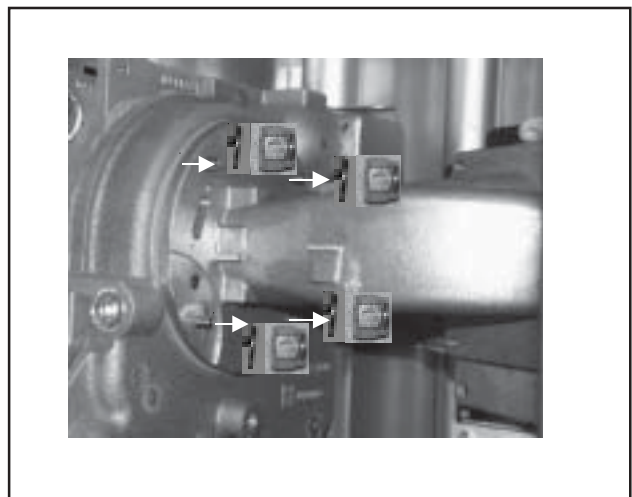

Wartungsablauf MGK-130



Bild: Einheit aus Brennerflansch und Gebläse abnehmen

6 mm



13 mm



Wartungsablauf MGK-130



Leichtgängigkeit des Rückstromverhinders prüfen.



Bild: Sichtkontrolle Rückstromverhinderer



→ Dichtung Brennerflanschdichtung



Wartungsablauf MGK-170/210/250/300

Alle elektrischen Anschlüsse am Trafo und Ventilator abziehen

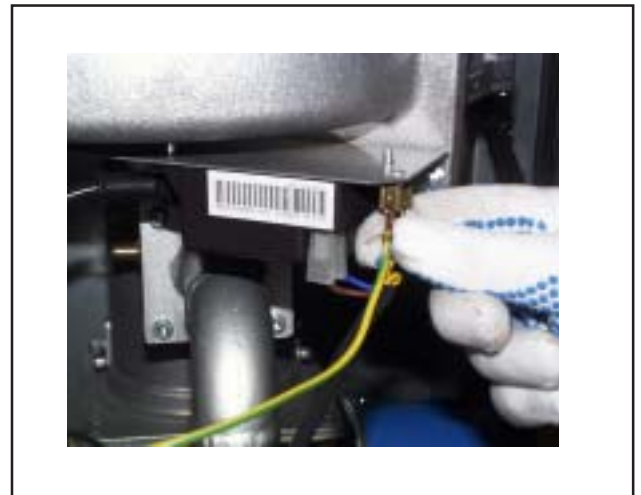

Mischkammer vom Ventilator abschrauben

6 mm



4 x



13 mm

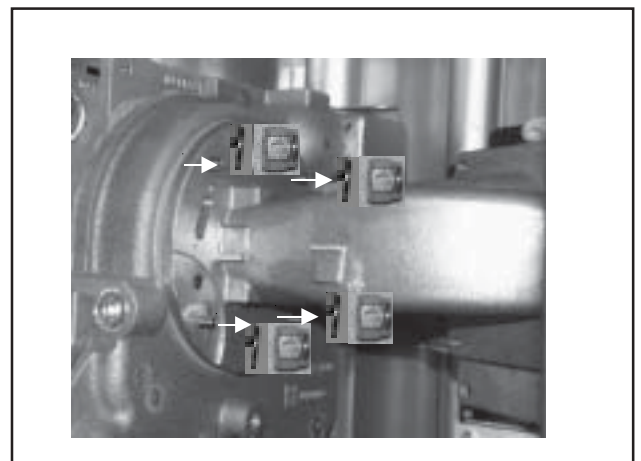

Wartungsablauf MGK-170/210/250/300

Brennerflansch mit Gebläse ausbauen



4 x

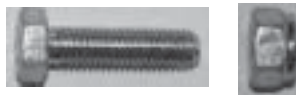

13 mm

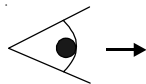
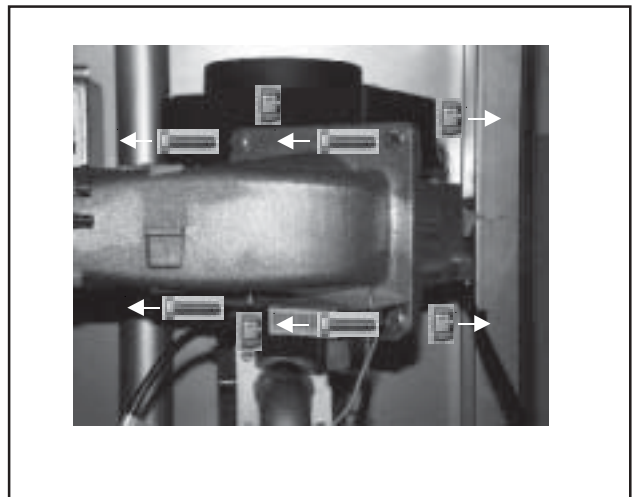

Kontrolle/Wartung, Bauteile MGK-130 bis MGK-300

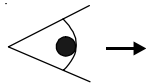
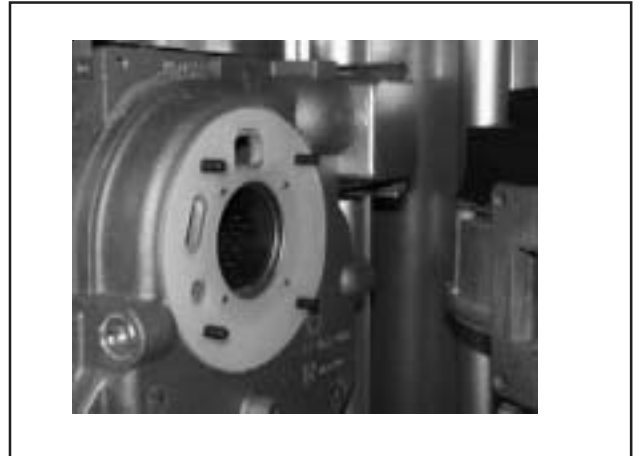

Brenner ggf. mit klarem Wasser oder Druckluft ausspülen.
Vor dem Einbau ausschütteln.

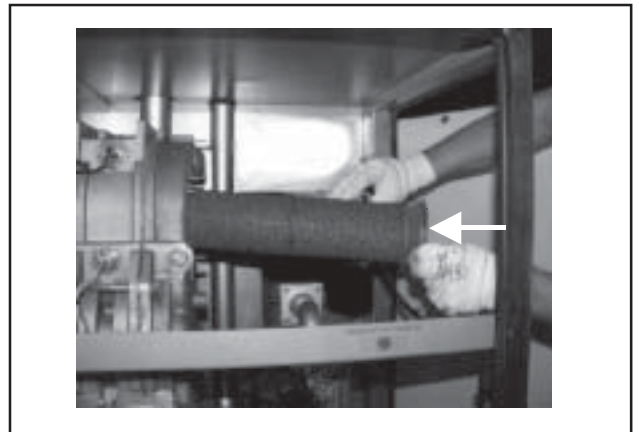

Dichtung Brennerflansch
ggf. Brennerflanschdichtung
ersetzen

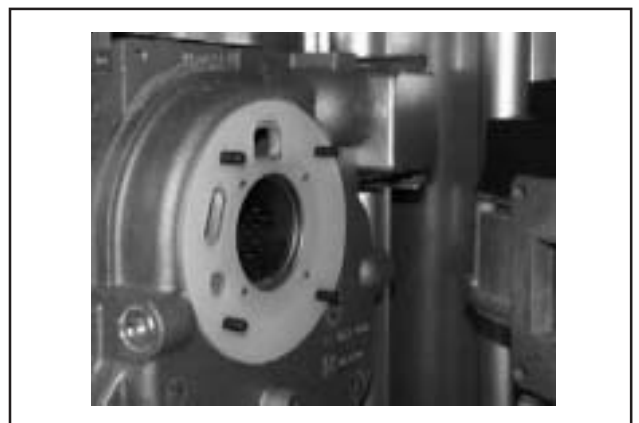

Kontrolle/Wartung, Bauteile MGK-130 bis MGK-300

Flansch mit Dichtung und Zündtrafo an Gebläse anschrauben.

4 x

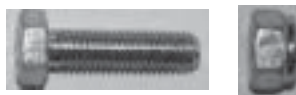

13 mm

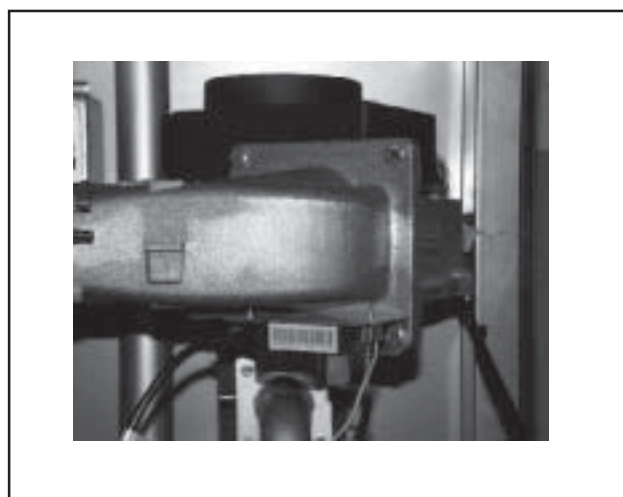
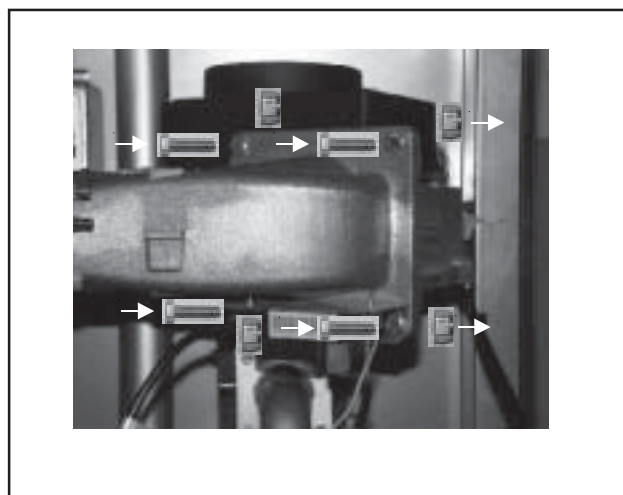

4 x



13 mm

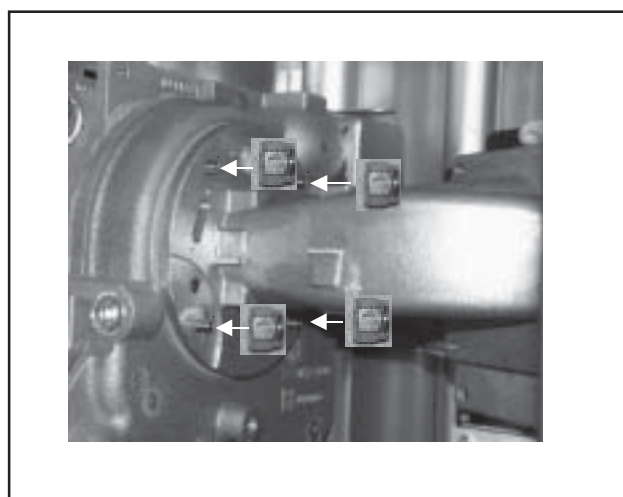

Kontrolle/Wartung, Bauteile MGK-130 bis MGK-300



Achtung

Elektroden richtig einlegen
Zündelectrode: Erdungsfahne oben
Ionisationselectrode: Orientierung zum Bren-
ner



Zündelectrode mit Dichtung



Überwachungselectrode mit Dichtung

4 x



3 mm

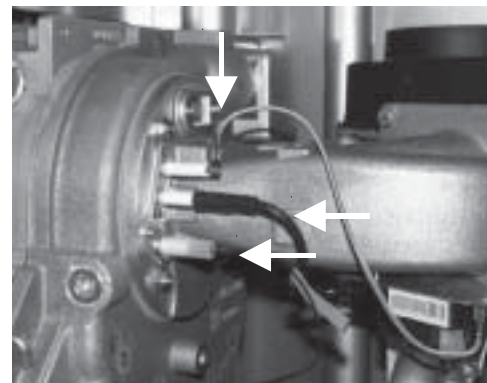
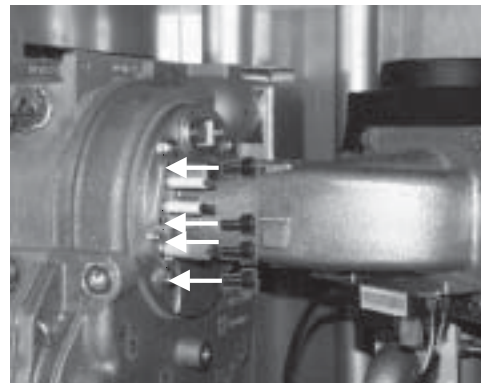

Kontrolle/Wartung, Bauteile MGK-130 bis MGK-300

Wartung Gußkessel

6 x



10 mm



Alle Reinigungsdeckel öffnen.

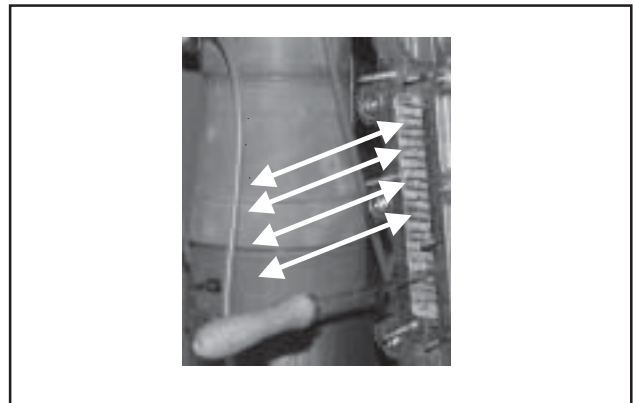
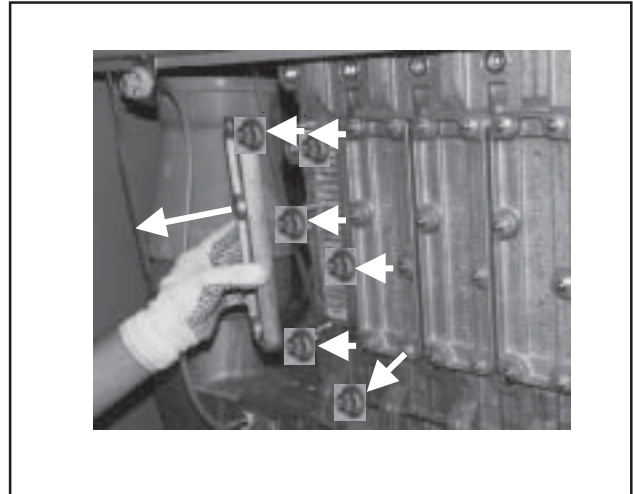

6 x



10 mm



→ Sichtkontrolle Dichtung, ggf. ersetzen.

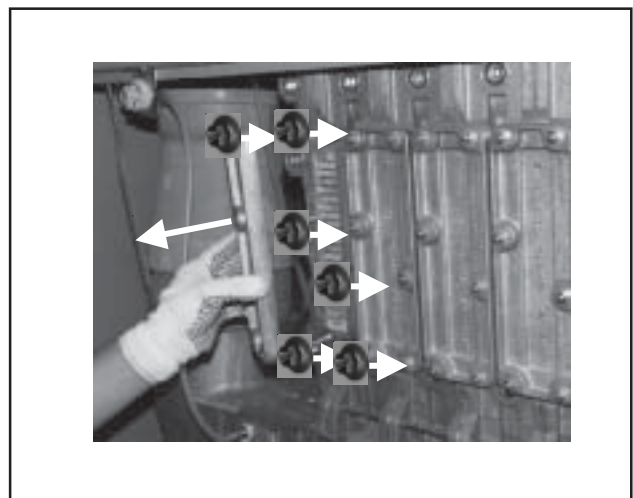

Kontrolle/Wartung, Bauteile MGK-130 bis MGK-300

6 x



10 mm



→ Sichtkontrolle Dichtung, ggf. ersetzen.

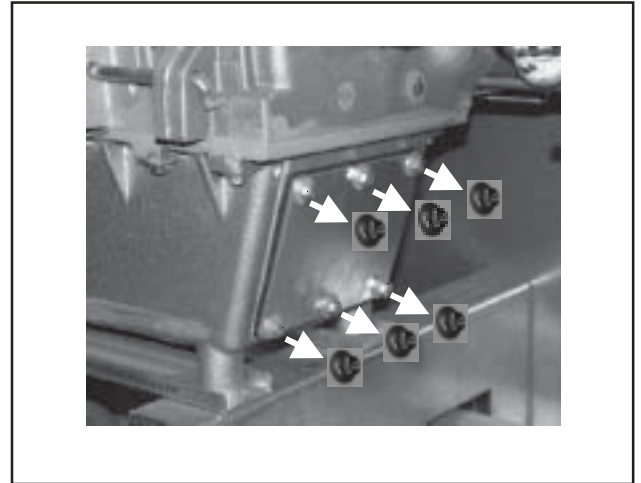

Kondensatwanne mit Naßsauger aussaugen.



6 x



10 mm

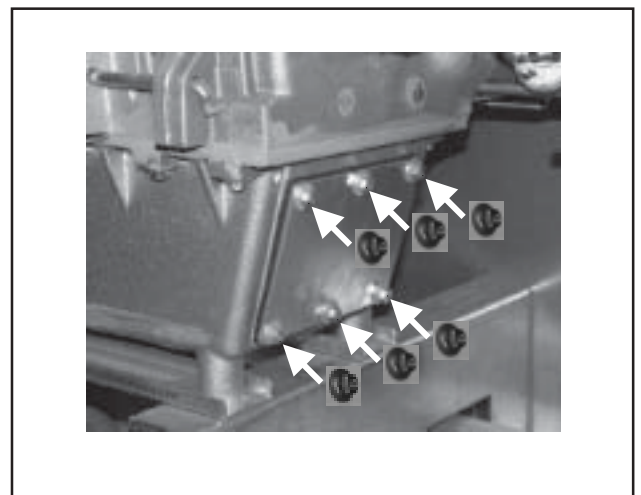

Neutralisation & Siphon

- Überprüfen der Kondensatpumpe.
- Neutralisation ggf. Granulat nachfüllen.
- Kondensatpumpe Steckkontakt prüfen.
- Meßung des ph-Wertes im Ablauf der Neutralisation.
- Ist der ph-Wert < 7 ist eine Wartung nötig.
- **Sichtkontrolle der Neutralisation:**
- Ist ein dunkler Belag auf dem Granulat ist eine Wartung nötig.
- Ist der Füllstand unterhalb des maximalen Füllstands abgesunken ist eher eine Wartung nötig.

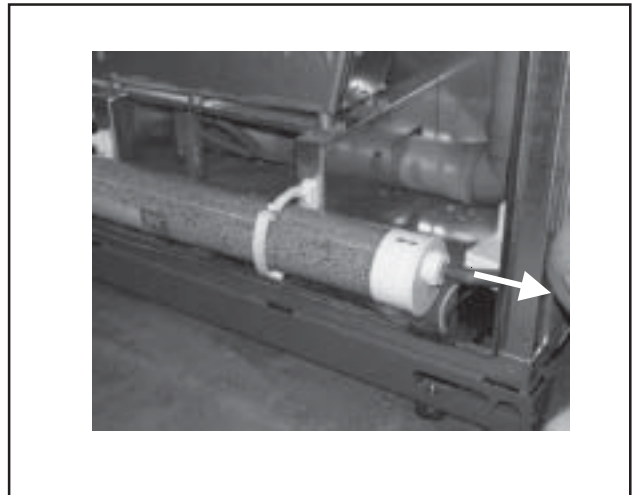
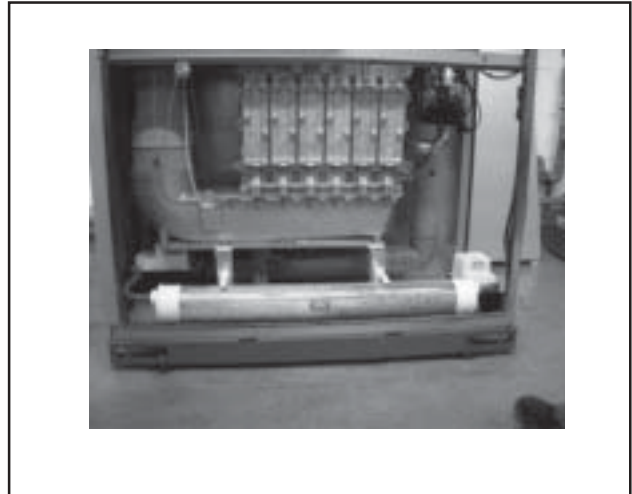

Lochsieb auf einer Seite entfernen und mit dem Reinigungsstab und ggf. Wasser auflockern. Vorgang auf der anderen Seite wiederholen.



Wartung Neutralisation & Siphon



Granulat mit Wasser mehrmals auswaschen.



Leere Röhre mit Wasser ausspülen.



Neutralisation & Siphon

Achtung Granulat gleichmäßig nachfüllen.

Granulatkügelchen mittels Trichter wieder einfüllen und mit neuem Granulat bis zur maximalen Füllstandshöhe auffüllen.



Bild: Einfüllen



Siphon reinigen und füllen.

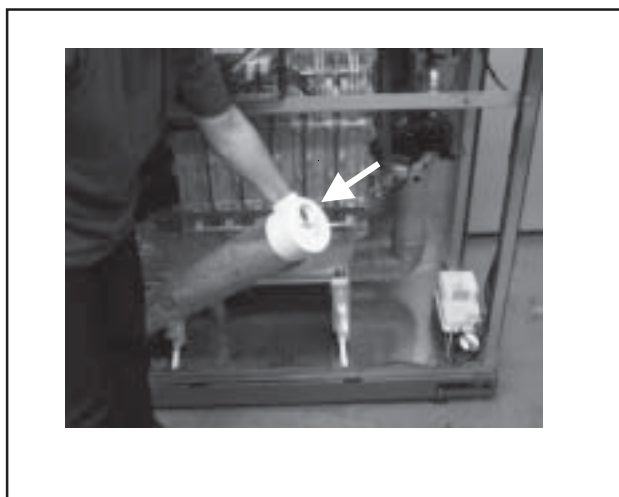
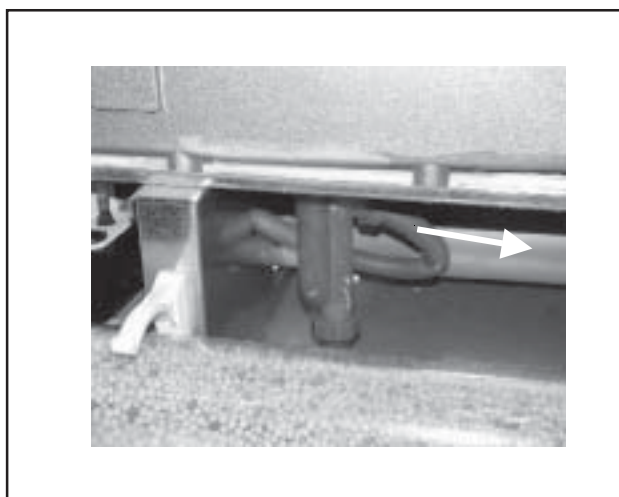
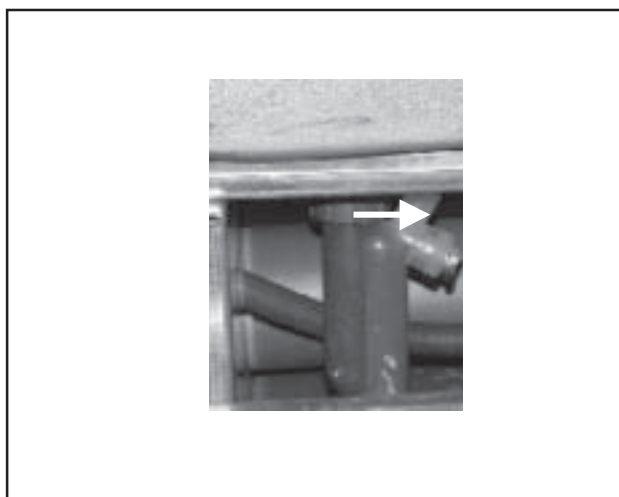

Wartungsablauf Abschluß

Sichtkontrolle Abgasführung

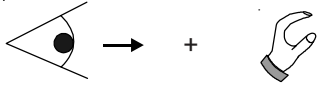

Sichtkontrolle Luftführung

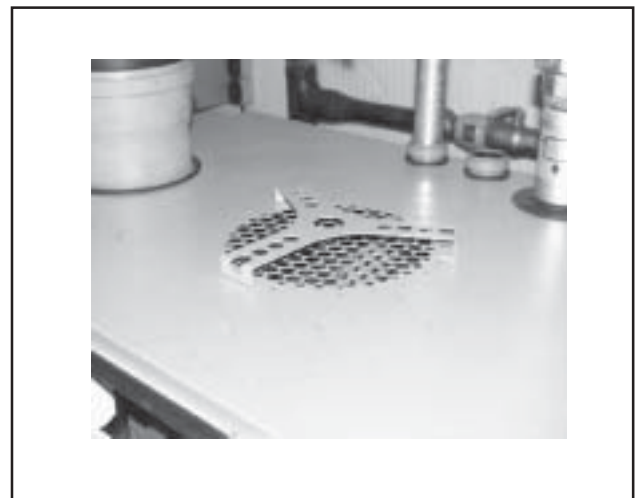
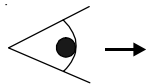

Sichtprüfung elektrischer Steckkontakte

Schema MGK

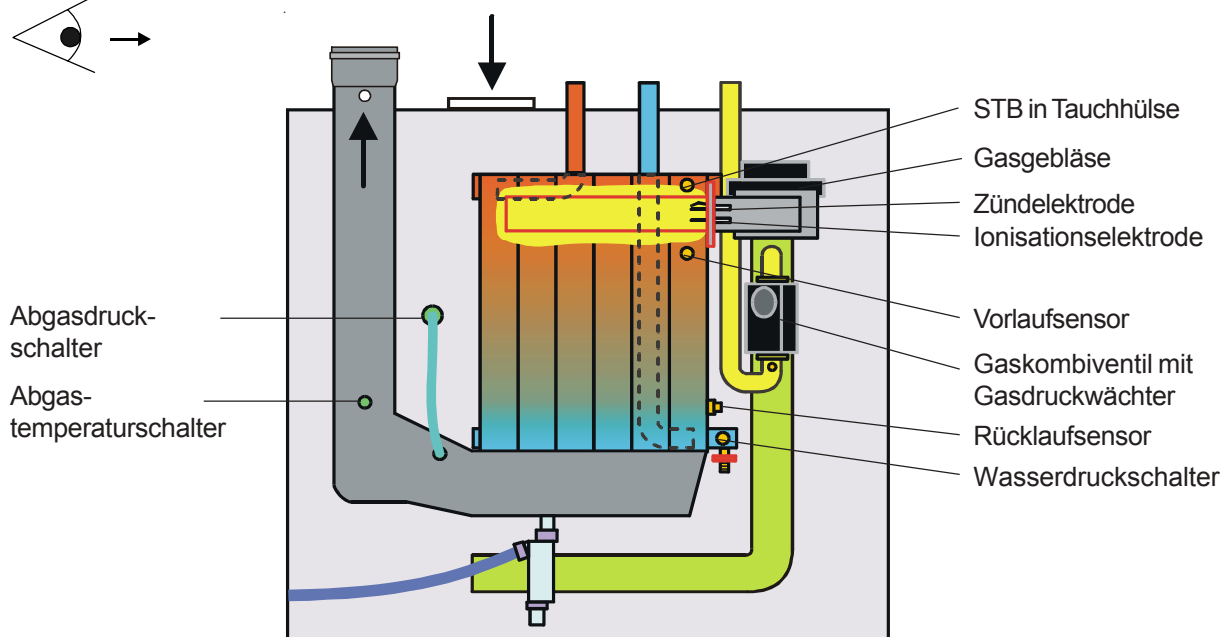
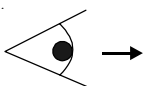

Wartungsablauf Abschluß

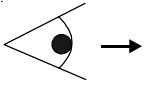

1 x



Achtung Auf Sitz der Gehäusedichtung achten!

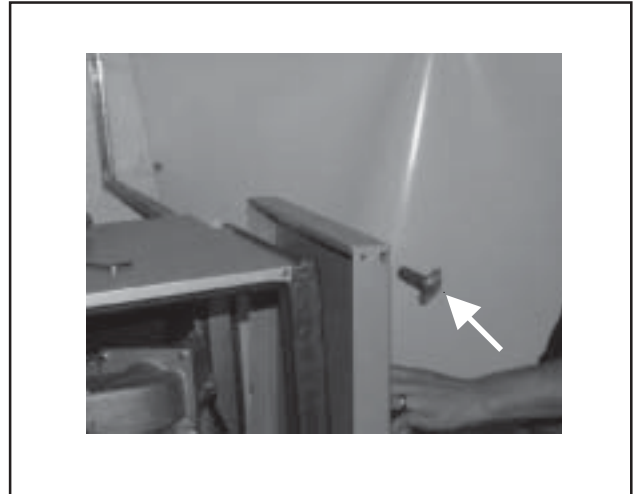

2 x



5 mm



Achtung Gehäusedichtung fest!

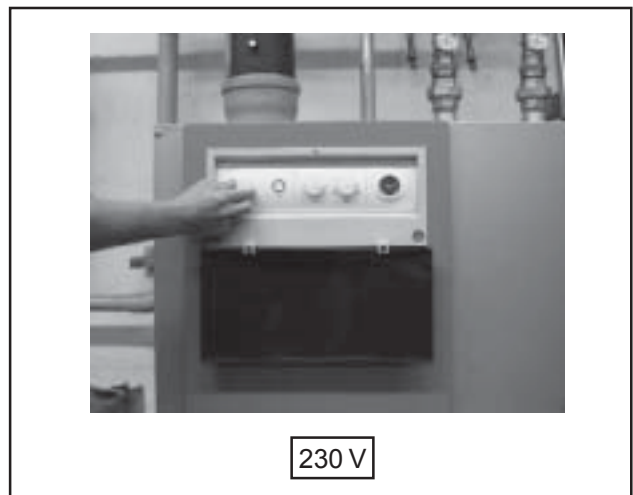
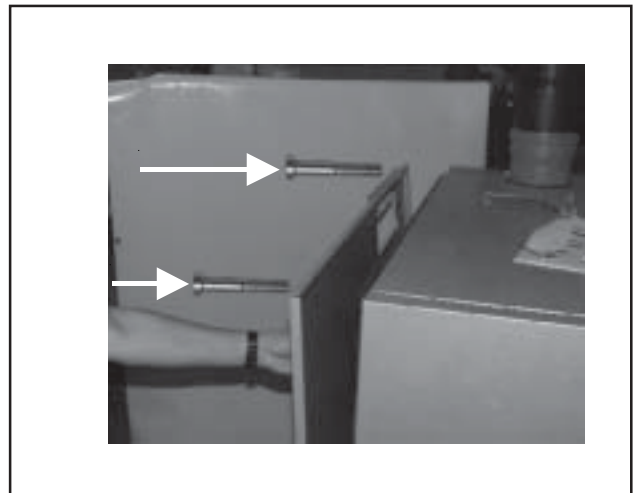

Wartungsablauf Abschluß



Gas



ON

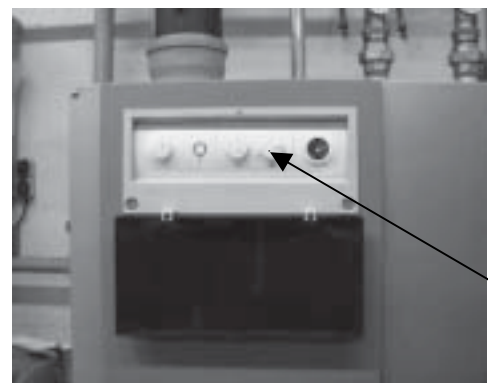
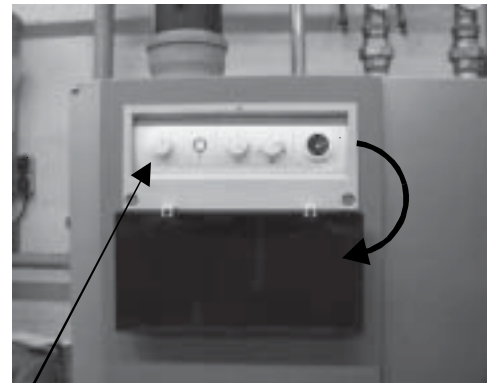

Funktionskontrolle

Funktionskontrolle durchführen

- a) Gashahn aufdrehen und bis zum GKV mit Lecksuchgerät kontrollieren.
- b) Kessel in Betrieb nehmen! Brenner schaltet ein.
- c) Verbindungsstelle nach dem GKV mit Lecksuchgerät kontrollieren
- d) **Funktionskontrolle:** Gashahn abdrehen! Fehlercode 12 bzw. Leuchtring blinkt rot.
- e) Gashahn öffnen, Resettaster betätigen! Brenner schaltet aus.
- f) Parametereinstellungen vornehmen, falls Änderungen gegenüber der Werkseinstellung notwendig sind.
- g) Regelungszubehör auf Funktion prüfen.

Abgasmessung

Im Schornsteinfegerbetrieb durchführen, Werte in Wartungsprotokoll eintragen.

Bei Bedarf CO₂ - Werte neu einstellen (siehe auch Montageanleitung).

Liste benötigter Teile

Regelungszubehör
prüfen



Bild: BM



Bild: DWT



Bild: AWT

- Busverbindung  muß im Display zu sehen sein.

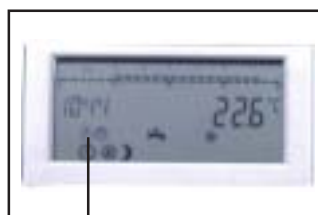
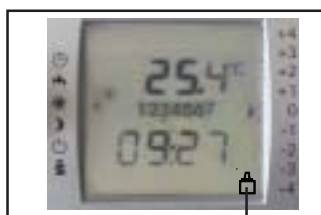

Busverbindung

Für die Wartung wird benötigt:

1	Wartungsset MGK	Art.Nr. 8751280
	bestehend aus:	
	1 Dichtung Brennerflansch	
	1 Überwachungselektrode	
	1 Dichtung Überwachungselektrode	
	1 Zündelektrode	
	1 Dichtung Zündelektrode	
	1 Schutzschlauch Überwachungselektrode	
	4 Schrauben M4 x 8	
1	Reinigungsblech mit Handgriff	Art.Nr. 2482879
1	Meßgerät für BlmSch-Messung	

Wir empfehlen, die folgenden Teile beim Serviceeinsatz mitzuführen:

1	Zündkabel	Art.Nr. 2744304
1	Dichtung Abgas DN 150 f. MGK-130	Art.Nr. 3910073
1	Dichtung Abgas DN 200 f. MGK-170/210/250/300	Art.Nr. 3910060
1	Fett Silikon	Art.Nr. 8602264
	10 Gramm Tube	
	oder 400 Gramm Tube	Art.Nr. 3500103
1	Rücklauffühler	Art.Nr. 8751284
1	Vorlauffühler	Art.Nr. 8601886
1	Abgastemperaturwächter	Art.Nr. 8751200
1	Dichtungsschnur Reinigungsdeckel Gußblock	Art.Nr. 1668246
1	Dichtung Reinigungsdeckel Kondensatwanne	Art.Nr. 3910071
1	Nachfüllpackung 1,3 kg f. Neutralisation	Art.Nr. 2400731
1	Wartungsset Neutralisation	Art.Nr. 2483182
	bestehend aus:	
	1 Reinigungsstab aus Kunststoff	
	100 St. ph-Indikationsstreifen (Teststreifen)	
	1 Einfülltrichter	

Übersicht der Arbeitsschritte mit Wartungsprotokoll

Übersicht der Arbeitsschritte mit Wartungsprotokoll

Nr.	Arbeitsschritt	Protokollpunkt
1	Gerät ausschalten, Notschalter aus	
2	Anlage spannungsfrei machen	
3	Gaszufuhr schließen,	
4	Verkleidung abnehmen	
5	Elektrische Verbindungen an Überwachungs- und Zündelektrode abziehen	
6	Elektroden ersetzen	
7	Dichtungen wechseln	<input type="checkbox"/>
8	Sichtkontrolle der Brenneinheit	<input type="checkbox"/>
9	Reinigungsöffnungen abnehmen	<input type="checkbox"/>
10	Heizwasserwärmetauscher reinigen	<input type="checkbox"/>
11	Kondensatwanne reinigen	<input type="checkbox"/>
12	Falls Neutralisation vorhanden, kontrollieren, ggf. Granulat nachfüllen	<input type="checkbox"/>
13	Siphon reinigen, füllen, montieren und auf festen Sitz achten	<input type="checkbox"/>
14	elektrische Steckkontakte prüfen	<input type="checkbox"/>
15	Gas und Wasser führende Leitungen prüfen: Dichtheit, Korrosion, Alterung	
16	Ausdehnungsgefäß Sichtkontrolle	<input type="checkbox"/>
17	Sicherheitseinrichtungen (Sicherheitsventil) Funktionskontrolle	<input type="checkbox"/>
18	Zuluftöffnungen kontrollieren	
19	Gaszufuhr öffnen	
20	Kessel einschalten	
21	Dichtheitskontrolle Abgassystem	
22	Zündung prüfen	
23	Kontrolle auf ungehinderten Zulufttritt	
24	Zusammenspiel mit Regelungszubehör prüfen	
25	Abgasmessung bei Schornsteinfegerbetrieb	
26	Abgastemperatur brutto	
27	Ansauglufttemperatur	
28	Abgastemperatur netto	
29	Kohlendioxidgehalt (CO ₂)	
30	oder Sauerstoffgehalt (O ₂)	
31	Kohlenmonoxydgehalt (CO)	
32	Abgasverlust	

Wartung bestätigen (Firmenstempel, Unterschrift)

Datum _____

Übersicht der Arbeitsschritte mit Wartungsprotokoll

Übersicht der Arbeitsschritte mit Wartungsprotokoll

Nr.	Arbeitsschritt	Protokollpunkt
1	Gerät ausschalten, Notschalter aus	
2	Anlage spannungsfrei machen	
3	Gaszufuhr schließen,	
4	Verkleidung abnehmen	
5	Elektrische Verbindungen an Überwachungs- und Zündelektrode abziehen	
6	Elektroden ersetzen	
7	Dichtungen wechseln	<input type="checkbox"/>
8	Sichtkontrolle der Brenneinheit	<input type="checkbox"/>
9	Reinigungsöffnungen abnehmen	<input type="checkbox"/>
10	Heizwasserwärmetauscher reinigen	<input type="checkbox"/>
11	Kondensatwanne reinigen	<input type="checkbox"/>
12	Falls Neutralisation vorhanden, kontrollieren, ggf. Granulat nachfüllen	<input type="checkbox"/>
13	Siphon reinigen, füllen, montieren und auf festen Sitz achten	<input type="checkbox"/>
14	elektrische Steckkontakte prüfen	<input type="checkbox"/>
15	Gas und Wasser führende Leitungen prüfen: Dichtheit, Korrosion, Alterung	
16	Ausdehnungsgefäß Sichtkontrolle	<input type="checkbox"/>
17	Sicherheitseinrichtungen (Sicherheitsventil) Funktionskontrolle	<input type="checkbox"/>
18	Zuluftöffnungen kontrollieren	
19	Gaszufuhr öffnen	
20	Kessel einschalten	
21	Dichtheitskontrolle Abgassystem	
22	Zündung prüfen	
23	Kontrolle auf ungehinderten Zuluft eintritt	
24	Zusammenspiel mit Regelungszubehör prüfen	
25	Abgasmessung bei Schornsteinfegerbetrieb	
26	Abgastemperatur brutto	
27	Ansauglufttemperatur	
28	Abgastemperatur netto	
29	Kohlendioxidgehalt (CO ₂)	
30	oder Sauerstoffgehalt (O ₂)	
31	Kohlenmonoxydgehalt (CO)	
32	Abgasverlust	

Wartung bestätigen (Firmenstempel, Unterschrift)

Datum _____

Montage Rückstromverhinderer bei MGK-130 (beim Gebläseaustausch)



Rückstromverhinderer in den Adapter einsetzen



Dichtung auf den Rückstromverhinderer setzen



Konterblech auf den Adapter setzen und dabei auf
Lochbild achten



Montage Rückstromverhinderer bei MGK-130



Auf das Konterblech Dichtung setzen



komplette Einheit an das Gebläse RG 175 montieren

13 mm



4 x



Ansicht fertig montierter Rückstromverhinderer

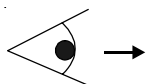

→ Rückstromverhinderer in der Einbaulage geschlossen



Montage Rückstromverhinderer bei MGK-130

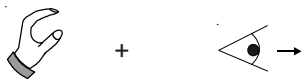

 Leichtgängigkeit des Rückstromverhinders prüfen.



Bild: Sichtkontrolle Rückstromverhinderer

